



# 物流資材カタログ

## LOGISTICS MATERIALS

小泉製麻株式会社

物流資材事業部

<https://www.koizumiseima.co.jp>



小泉製麻WEBサイト



本社営業部 〒657-0864 神戸市灘区新在家南町1丁目2番1号 TEL. (078) 841-9344 FAX. (078) 841-9349  
東京支店 〒162-0842 東京都新宿区市谷砂土原町2丁目7番15号 TEL. (03) 5227-5325 FAX. (03) 5227-5328  
福岡事業所 〒812-0016 福岡市博多区博多駅南1丁目11-27号 201号室  
中部事務所 〒453-0018 名古屋市中村区佐古前町13番59号 2階ルームA  
北関東事務所 〒325-0072 栃木県那須塩原市豊住町80番地18 102号  
札幌事務所 〒060-0061 札幌市中央区南1条西13丁目4番55号 2階H室

# INDEX

## 01 フレキシブルコンテナ

- P.03, 06 KTOYシリーズ
- P.04 ブラックコンテナバッグ
- P.04 ラミネートコンテナバッグ
- P.05 エムキューブ
- P.06 ライストックバッグ
- P.07 フォロジ
- P.07 導電性コンテナバッグ
- P.08 オリジナルコンテナバッグ
- P.09-10 オリジナルコンテナバッグ関連商品  
原反/キャップ/ハカマ/ホルダー/  
本体ポケット/吊り下げポケット/内袋



## 02 梱包・保管・輸送資材

- P.11 はらまきベルト
- P.12 ズレボウシート



## 03 モッコ

- P.13 バロンモッコ  
2点吊り/4点吊り/オーダーメイド品
- P.14 バロンパレットモッコ



## 04 オリジナルバッグ

- P.15 オリジナルバッグ
- P.16 バロンフゴ



## 05 オリジナルカバー

- P.17 ボックスタイプ
- P.17 ボックスタイプ 規格品
- P.17 シートタイプ



## 06 カバー用原反

- P.18 PEラミネートクロス
- P.18 遮熱シート



# ONE STEP FORWARD!

## 時代にあった提案を

弊社は1890年に日本初のジュート製品メーカーとして創業しました。麻袋から始まった物流資材も、麻から化成品へ、小さな袋から大きな袋へ、また、運搬方法や物流現場も変化し、私たちがご提案する物流資材も時代とともに変わってきました。

これからも、定番品だけではなく、各々の使用現場で細かなニーズにお応えできるよう、ご要望に沿った提案をいたします。

**受注生産品のご対応も可能です。  
まずはお気軽にお問い合わせください。**

### 商品の取り扱いについて

- ※説明をよく読んでからご使用ください。
- ※本来の用途以外にはご使用にならないでください。
- ※記載内容は本資料作成時点での情報・データ他に基づいて作成しています。
- ※廃棄の際は、各自治体の正規の手続きに従ってください。
- ※使用条件により、性能に大きな差が生じる場合がございますので、ご注意ください。

- \*使用上、不明な点は弊社までお問い合わせください。
- \*商品の改良・改善のため、仕様及び外観は予告なく変更することがございます。
- \*写真は撮影状況や印刷の関係上、実際の色・材質感とは異なる場合がございますので、ご了承ください。



## ケーティーオーワイ KTOYシリーズ

海外製 規格品 食品衛生法適合品 JIS規格合格品

定番のページのフレキシブルコンテナです。  
化学薬品、肥料、飼料、農作物・穀物運搬容器として、様々な用途でご使用いただけます。  
容量と投入口・排出口の形状からお選びください。



KTOY-2

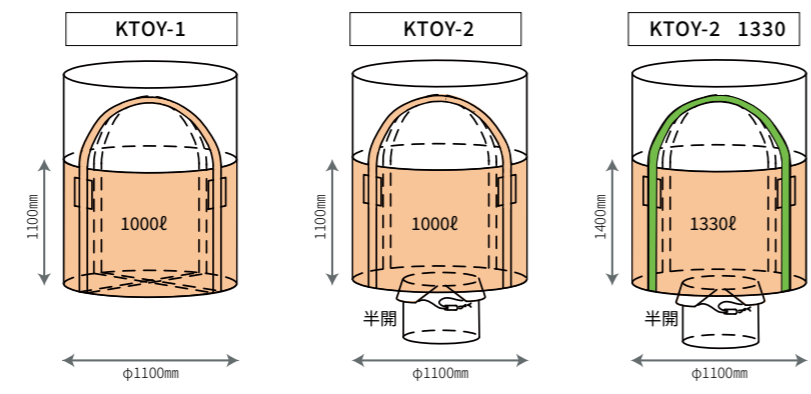

品名	KTOY-1	KTOY-2	KTOY-2 1330
投入口 (mm)	φ1100×H750	φ1100×H750	φ1100×H750
本体 (mm)	φ1100×H1100	φ1100×H1100	φ1100×H1400
排出口 (mm)	なし	φ500×H500	
容量 (ℓ)	1000		1330
最大充填量 (kg)	1000		1090
用途	1t土のう・食品関係・農作物・その他	食品関係・農作物・工業薬品・原料・肥料・飼料・その他	
色	ページ		
入数 (枚)	10		



KTOY-6

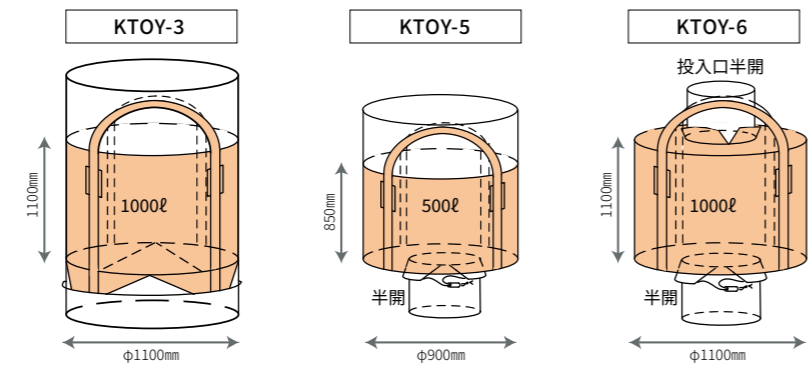

品名	KTOY-3	KTOY-5	KTOY-6
投入口 (mm)	φ1100×H750	φ900×H650	φ500×H500
本体 (mm)	φ1100×H1100	φ900×H850	φ1100×H1100
排出口 (mm)	φ1100×H750	φ450×H450	φ500×H500
容量 (ℓ)	1000	500	1000
最大充填量 (kg)	1000	500	1000
用途	食品関係・農作物・土木・その他	食品関係・農作物・工業薬品・原料・肥料・飼料・その他	
色	ページ		
入数 (枚)	10		

## ブラックコンテナバッグ

海外製 規格品 食品衛生法適合品

黒色のフレキシブルコンテナです。通常タイプとラミネートタイプ、メッシュタイプがございます。  
活性炭などの黒色の内容物への使用に適しています。  
メッシュタイプは水切り用途にもご使用いただけます。



BK1000



BKメッシュ1000

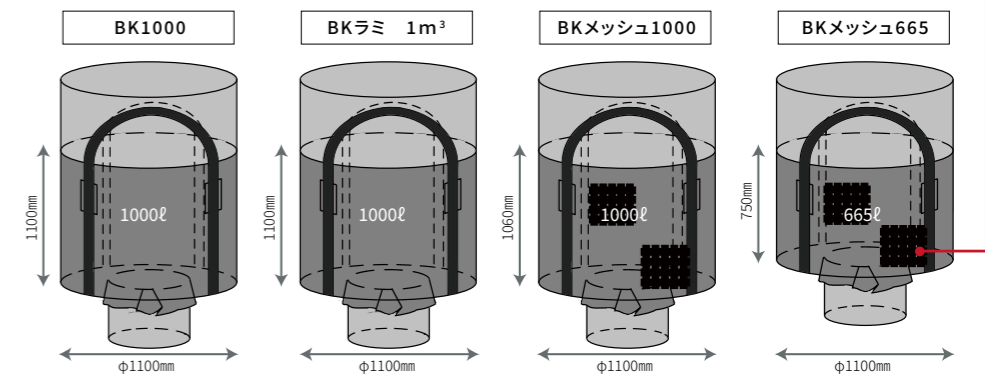

品名	BK1000	BKラミ1m³ (ラミネートタイプ)	BKメッシュ1000	BKメッシュ665
投入口 (mm)	φ1100×H900	φ1100×H900	φ1100×H750	φ1100×H700
本体 (mm)	φ1100×H1100	φ1100×H1100	φ1100×H1060	φ1100×H750
排出口 (mm)	φ500×H600	φ500×H600	φ350×H500	φ450×H500
容量 (ℓ)	1000			665
最大充填量 (kg)	1000			665
用途	活性炭・その他			
入数 (枚)	10			

## ラミネートコンテナバッグ

海外製 規格品 食品衛生法適合品 JIS規格合格品

コンテナバッグの外側にラミネート加工を施しています。  
粉体や粒子の細かい内容物を充填する場合に適しています。



IN-1000

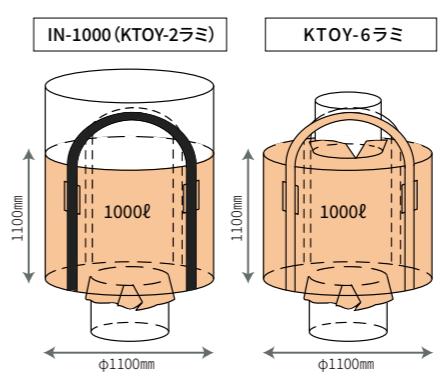

品名	IN-1000 (KTOY-2ラミ)	KTOY-6ラミ
投入口 (mm)	φ1100×H750	φ500×H500
本体 (mm)	φ1100×H1100	
排出口 (mm)	φ500×H500	
容量 (ℓ)	1000	
最大充填量 (kg)	1000	
用途	粉体・工業薬品・原料	
入数 (枚)	10	

# エムキューブ

海外製 規格品

- 食品衛生法適合品
- JIS規格合格品
- 農林水産省推奨規格

隔壁付きフレキシブルコンテナ(ポケット付き)

物流の課題である積載量アップ・輸送コストダウンを目指したコンテナバッグです。内側四隅にPP隔壁を付けたことにより、粒状物を充填しても角型を維持します。

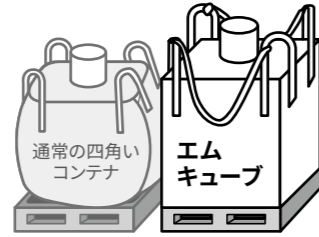
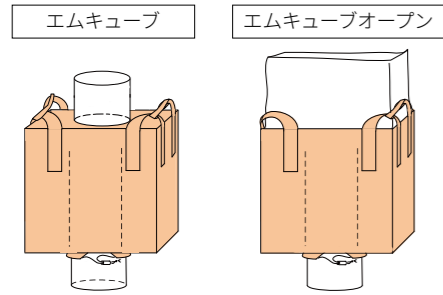

内容物を充填しても角型を維持!  
パレットからはみ出しにくい!



※パレットは付いておりません。

品名	エムキューブ	エムキューブオープン	エムキューブW	エムキューブオープンW
投入口(mm)	φ600×H550	角1000×H850	φ600×H550	角1000×H850
本体(mm)	角1000×H1350		角1050×H1200	
排出口(mm)	φ500×H450		φ500×H450	
容量(ℓ)	1440			
最大充填量(kg)	1090			
色	ベージュ			
入数(枚)	5			

## POINT 大幅な輸送コストダウン!

φ1000の丸型と角1000の角型(高さ1350mm)との比較で、内容物**25%UP!!**※当社比

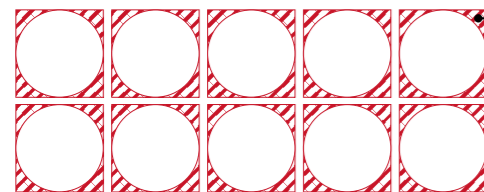

このデッドスペースを活用可能!

1060ℓ

1350ℓ

20ftコンテナに10袋積みと、丸型コンテナ10.6kℓ⇒角型コンテナ13.5kℓと約2.5袋分増えます!

### 安全性UP

天面が丸型より安定するため、段積みが安定します。

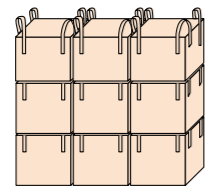

### 省スペース

段積みが安定するため、保管スペースを集約できます。

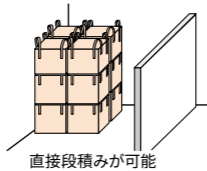

### 荷崩れ防止

角に縫い目があるため、充填後形が安定し自立しやすく荷崩れ防止につながります。

### 胴膨れ抑制

四面で作っているため角が出やすく、胴膨れがしにくいです。



隙間が少なく保管できるのでスペースを有効利用できます

# KTOY-7

定番のベージュのフレキシブルコンテナです。

海外製 規格品

- 食品衛生法適合品
- JIS規格合格品
- 農林水産省推奨規格



# ライストックバッグ

備蓄米用フレキシブルコンテナ

政府備蓄米の充填規格に適合したコンテナバッグです。

海外製 規格品

- 食品衛生法適合品
- JIS規格合格品
- 農林水産省推奨規格

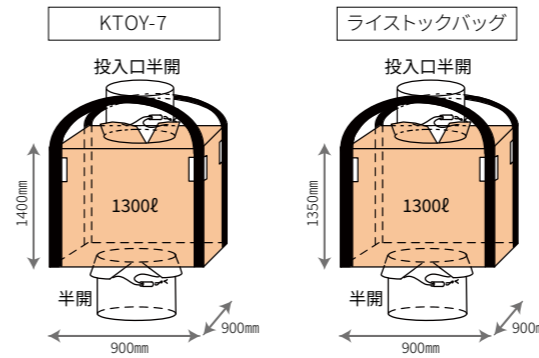
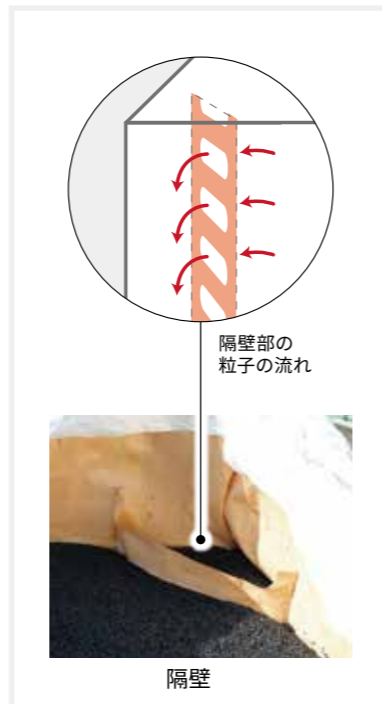

品名	KTOY-7	ライストックバッグ
投入口(mm)	φ500×H500	φ500×H500
本体(mm)	角900×H1400	角900×H1350
排出口(mm)	φ500×H500	φ500×H500
容量(ℓ)	1300	1300
最大充填量(kg)	1090	1090
用途	米など	政府備蓄米規格
色	ベージュ	
入数(枚)	10	



角型と隔壁の違い  
パレット上での比較



## 充填時のイメージ



通常の角型コンテナ

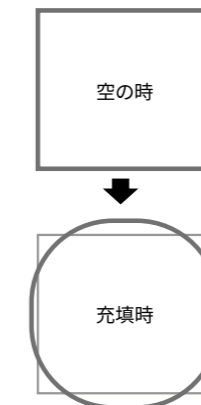

エムキューブ

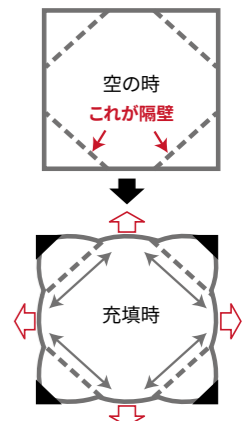

# フォロジ

日本製 海外製 規格品
食品衛生法適合品 JIS規格合格品  
植物検疫くん蒸適合品

通気性フレキシブルコンテナ

泥の水抜き、濾過、穀物のくん蒸・運搬用にご使用いただけます。



ブラックモシャ

グリーンメッシュ

品名	ブラックモシャ	ブラックアヤ	グリーンメッシュ
色	黒	黒	緑
写真			
投入口 (mm)	全開		
本体 (mm)	角870×H1050		
排出口 (mm)	φ550		
容量 (ℓ)	1000		
最大充填量 (kg)	1000		
くん蒸	26神植第1133号	27神植第785号	26神植第1133号
入数 (枚)	10		

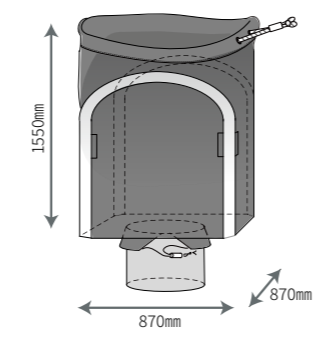

# 導電性コンテナバッグ

日本製 海外製 受注生産
食品衛生法適合品 JIS規格合格品

静電気対策用フレキシブルコンテナ

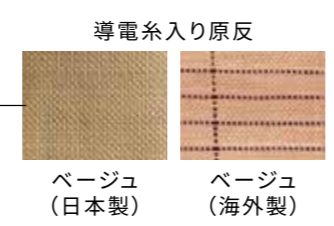

**静電気対策に**

導電糸を織り込むことにより、高導電性を実現しました。  
静電気対応コンテナバッグ・静電気除去シートとしてご使用いただけます。

- JIS規格合格品 (JIS C 61340-4-4:2015)、Type C
- ヨコ方向に2cm間隔で導電糸入り

アースと接続できます。

# オリジナルコンテナバッグ

日本製 海外製 受注生産

(生産ロット 海外製:500枚〜、日本製:20枚〜)

お客様のご要望に応じてお作りします。  
以下の項目をご指定ください。

- ① 内容物 ———— 米・麦・鉱物・鉄粉・活性炭・樹脂原料・砂・化学薬品・工業薬品 など
- ② 最大充填重量 — 500kg、1000kg、1200kg など
- ③ 形状 ———— 丸型 or 角型 or KTOYシリーズ (3ページ参照)  
を参考にご検討ください。
- ④ 本体サイズ ———— 直径×高さ or 幅×奥行×高さ or 容量



- ⑤ 投入口 ———— 全開 or 半開 (直径×高さ)  
全開 半開
- ⑥ 本体生地 ———— 原反の種類をお選びください。ご指定がなければベージュになります。海外製は同等品をご用意いたします。ラミネート加工も可能です。
- ⑦ 内袋 ———— 内袋をセットできます。10ページを参考にしてください。
- ⑧ 排出口 ———— 全開 or 半開 (直径×高さ) or なし  
全開 半開 なし
- ⑨ 吊りベルト ———— 吊りベルトは通常ベージュですが、色を変更することもできます。  
  
吊りベルトはロープに変更可能です。
- ⑩ 充填フック ———— フックを付けたい位置をご指定ください。
- ⑪ ポケット ———— 吊り下げポケットや、本体にポケットを付けられます。10ページを参考にしてください。
- ⑫ 印刷 ———— ロゴマークや会社名、商品名、ロットNo.などを印刷できます。連番印刷も対応可能です。

その他  
他にもご要望がございましたら、ご相談ください。

# オリジナルコンテナバッグ関連商品

## ▶ 原反 (本体生地)

日本製 受注生産

品名	PP1500d	PP1500d 導電性	PP1500d カワリ織 通気タイプ	PP1500d モシャ織 通気タイプ	PP2000d メッシュ 通気タイプ
材質	ポリプロピレン				
糸太さ 糸本数 (1本数/2.54cm)	1670dt (1500d) 15×15			2220dt (2000d) 12×12	
色	ベージュ・ブラック	ベージュ	ベージュ・ブラック	ブラック	グリーン
用途	食品 粉・原料など	静電気除去	くん蒸・穀物運搬・濾過用		
ラミネート	あり・なし		なし		
写真					

## ▶ キャップ 異物混入対策・埃除け

**規格品**



φ1140×H350  
適合バッグの直径  
(φ1000~1100)

**受注生産**



裾ゴムタイプ  
吊りベルト通しタイプ

直径×高さをご指定ください。

## ▶ ハカマ

受注生産

底部の汚れ防止・  
異物混入対策

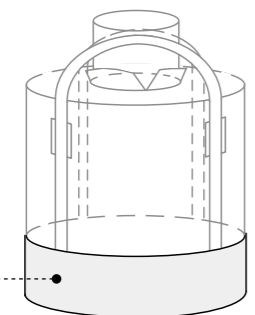

## ▶ ホルダー

規格品

コンテナの固定に便利です

高さ (mm)	横 (mm)	奥行 (mm)
約1034 ~ 1434 (高さ調整可能)	約1300	約1300

8個のスプリング付き。



## ▶ 本体ポケット

受注生産

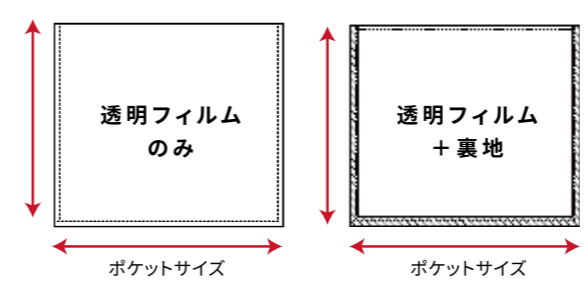

## ▶ 吊り下げポケット

規格品

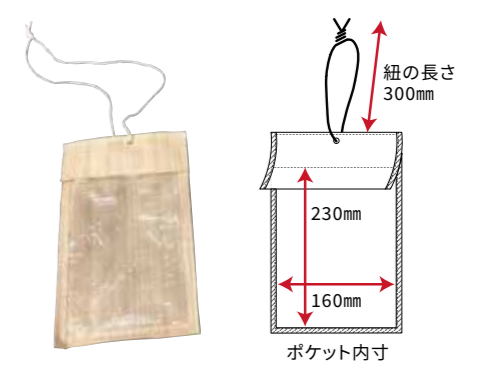

品名	吊り下げポケット
サイズ (mm)	180×280
素材	PP クロス+PVC フィルム
色	ベージュ
入数 (枚)	10

受注生産品も承ります。

## ▶ 内袋

規格品

内袋のサイズは、コンテナバッグのサイズから計算します。コンテナバッグの右記のサイズをご指定ください。

材質: ポリエチレン

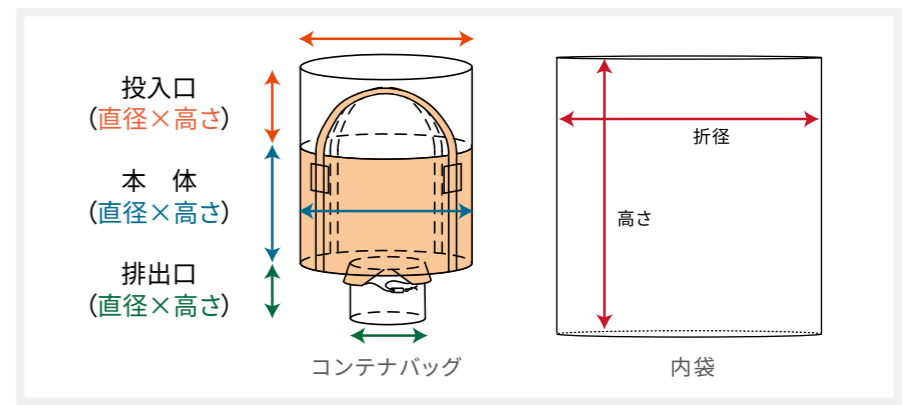

## ポリエチレン内袋

簡易防湿効果により、内容物の変化 (膨張や固体化など) 防止・内容物の粉漏れ防止・異物混入対策

## コンテナバッグへのセット方法

- ① PE内袋を投入口から内側に差し込む。
- ② PE内袋を排出口の内側から引っ張り出す。
- ③ 排出時にカットしやすいよう排出口から10cm程度出した状態で結ぶ。

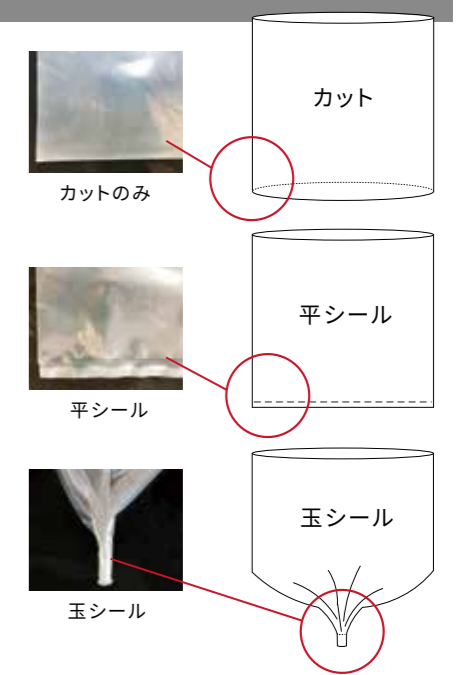

# はらまきベルト

日本製 受注生産

ストレッチフィルムの代替として使用できる荷崩れ防止ベルト。  
繰り返し使用ができ、作業時間の短縮にもつながります。



**✓ 環境にやさしい**

繰り返し使用ができるため、ストレッチフィルムの使用量を削減できます。

**✓ 作業効率UP**

ストレッチフィルムよりも取り付け作業時間が短縮できます。

**✓ 簡単装着**

補助ベルトで1人でもセット可能です。

動画で解説



はらまきベルト  
使用方法



ポケットをご希望の寸法、箇所で見取付可能です

## プラスチック重量比較

はらまきベルトとストレッチフィルム

- 年間 1200パレットを輸送した場合
- パレットは1辺の長さが1.1m
- はらまきベルトの重量は1kg×20枚
- ストレッチフィルムは1パレットあたり厚みが18μm、300mm×500mのフィルムを5周使用、重量は2.5kg/本

ストレッチフィルム

1年間の使用  
プラスチック重量 **132kg**

22m×100パレット×12ヶ月=132kg/年

1年で

プラスチック重量 **112kg DOWN↓**

はらまきベルト

1年間の使用  
プラスチック重量 **20kg**

5回/月回収し繰り返し使用

POINT 長さや幅はご希望サイズに変更可能です

※受注生産で自由に設計できます。以下はサイズ例です。

適応対象	本体サイズ(mm)	対応サイズ外周(mm)	材質	色
1.1m×1.1mパレット等	800×4200	3700~4500	ポリプロピレン等	ベージュ
1.4m×1.1mパレット等	800×5400	4900~5700		

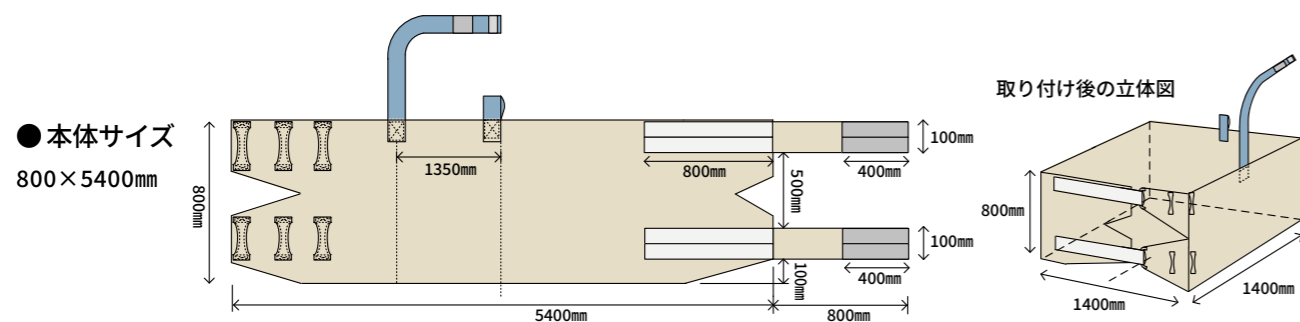

# ズレボウシート

日本製 規格品

滑り止め加工を施した紙製シートです。

## ▶ カットタイプ

パレットの上や、段ボール箱の間にそのまま敷くだけ

1m×1m (入数:50枚)



## ▶ ロールタイプ

使いやすいサイズにカットして使用可能

1m×50m (入数:1本)



EVA樹脂により滑り止め加工がされています

EVA樹脂は焼却しても、基本的にダイオキシンは発生いたしません。



**✓ 作業性の改善**

敷くだけだから簡単！  
ストレッチフィルムを巻く手間を軽減します。

**✓ 荷崩れ防止**

段ボールやポリ容器などの下に敷いておくことで荷崩れを大幅に防ぎます。

**✓ 運搬効率UP**

フォークリフト等での運搬時に、荷物の安定性を高めます。

**✓ 環境にやさしい**

繰り返し使用可能な紙製シートです。ストレッチフィルムの削減に。

## 荷崩れ検証

※社内試験での比較データになります。(保証値ではございません)

### 傾き比較 | 荷崩れを起こす前の傾き比較

ズレボウシート **有**



ズレボウシート **無**

動画で解説



傾けた時の検証動画

### 急ブレーキ比較 | 10km/h走行のフォークリフトで移動し、急ブレーキをかけた状態での比較

ズレボウシート **有**



ズレボウシート **無**

動画で解説



急ブレーキ時の検証動画

POINT

ストレッチフィルムを使用せずにフォークリフトの移動にも耐えることが可能 ▶ **無駄な梱包作業を削減!**

# バロンモッコ

日本製 規格品



モッコ用  
国産PP原反

材質:ポリプロピレン

万能な運搬道具で、現場の運搬作業に役立ちます。

✓ 高強度で安心

ベルト補強、強力な生地、底部補強など、強度を出すため記事に工夫をしています  
岩などの重いものにも使用可能

✓ 軽量でコンパクト

未使用時はスペースを取らずに収納可能

✓ 自由な形状

土や砂など形が決まっていないものも運搬可能



▶ 2点吊り



品名	サイズ (mm)	吊りベルトの長さ (mm)	入数 (枚)
バロンモッコ 小	1500×1500	1800	5
バロンモッコ 中	1800×1800	2050	
バロンモッコ 大	2000×2000	2150	

※小・中・大ともに最大荷量1000kg以下です。



▶ 4点吊り

- ・2点吊りよりもより安定感があります。
- ・玉掛けにも使用可能

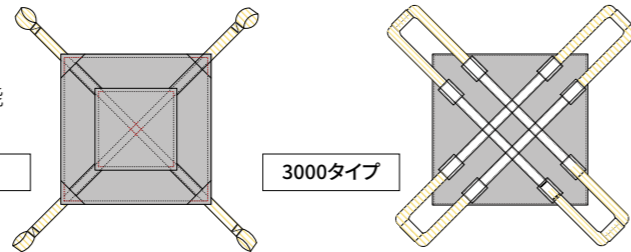

品名	サイズ (mm)	吊りベルトの長さ (mm)	入数 (枚)
2000タイプ	2000×2000	1000	5
2500タイプ	2500×2500	1000	
3000タイプ	3000×3000	4800	

注意：安全対策として必ずフォークリフトにアタッチメントをご使用ください。

日本製 受注生産

オーダーメイド品

特注サイズなどの受注生産も承ります。ご相談ください。

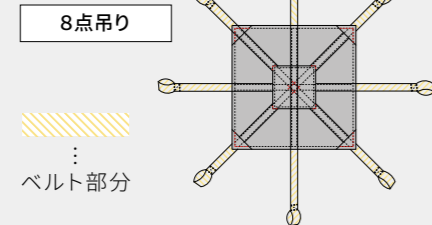

小さいタイプ

動画で解説



# バロンパレットモッコ

海外製 規格品

樹脂パレット・木製パレットの代替として使用できます。  
肥料袋・樹脂袋などの運搬および輸出用として。

材質:ポリプロピレン

✓ 軽量でコンパクト

未使用時はスペースを取らずに収納可能

✓ パレット積みよりも積載・収納効率UP

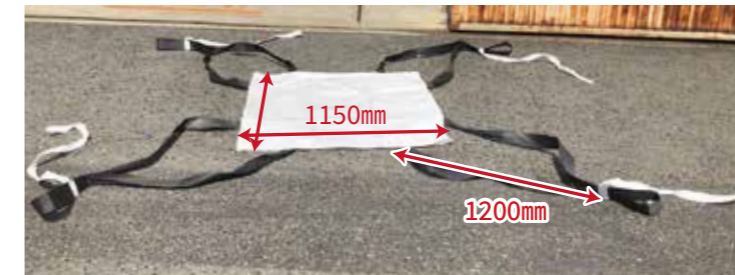

品名	シートサイズ (mm)	ベルトの長さ (mm)	最大積載寸法 (mm)	最大荷量 (kg)	入数 (枚)
バロンパレットモッコ	1150×1150	1200	1000×1000×1000	1000	20

## 使用方法

①パレットモッコを敷く



②荷崩れしないように重袋を組む



③ベルトを上で縛る



ベルトを固定する紐付き

④ストレッチフィルムを巻く



⑤吊り上げる



紐で固定するのでベルトに通しやすい



# オリジナルバッグ

ご要望に合わせて、様々な袋をご提案いたします。  
サイズや加工仕様、生地をご指定ください。原反は16ページよりお選びください。

日本製 海外製 受注生産

(生産ロットは商品によって異なります。)

## ▶ 両巾着袋

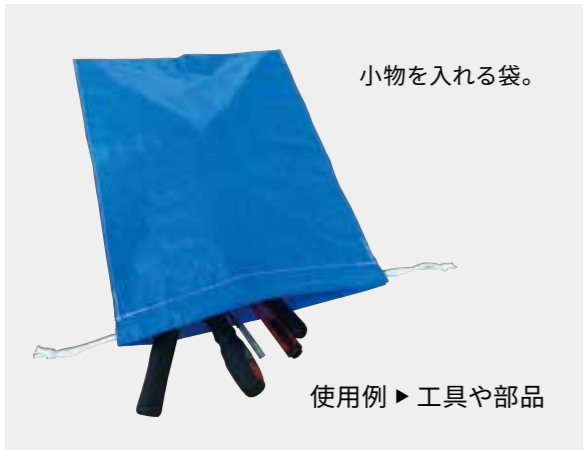

## ▶ 立体片巾着袋



## ▶ ファスナー・取っ手付き袋



## ▶ 内包袋

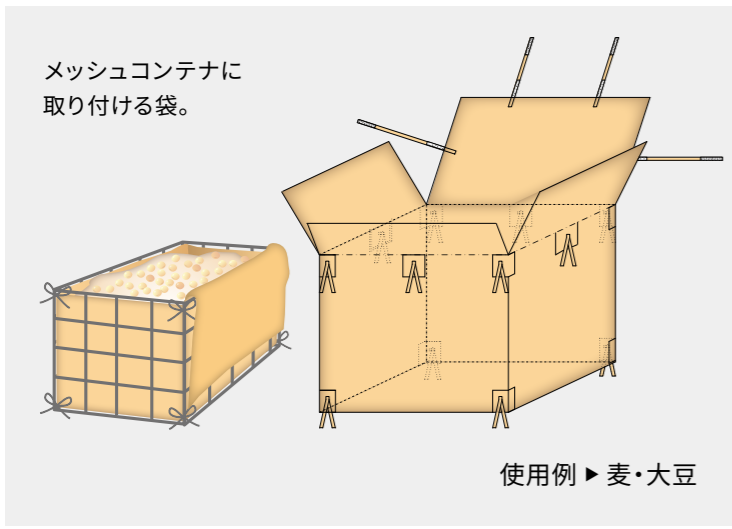

## ▶ 長物袋

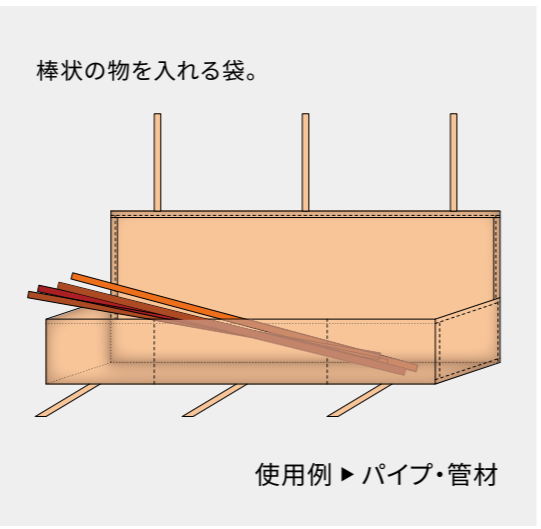

## 本体原反(生地)

### ● PEラミネートクロス

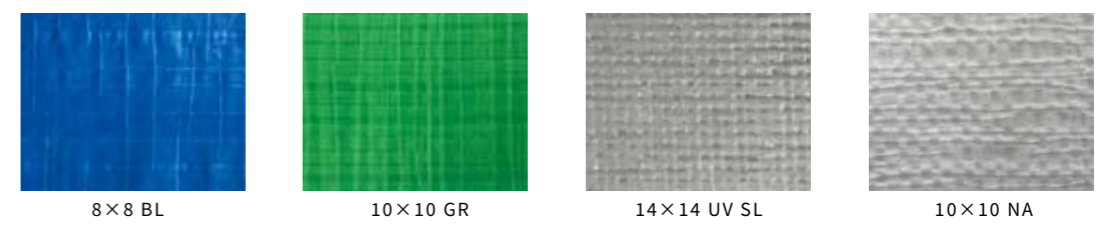

### ● PPクロス(ラミネートなしとありのタイプがございます)



上記以外の原反もございますのでご相談ください。

## 加工のオプション



上記以外の加工もございますのでご相談ください。

## バロンフゴ

道具の持ち運びに、農作業・園芸・造園作業・清掃作業等に最適です。

- ✓ 折りたたんで持ち運びに便利  
折りたたみが簡単で、軽量です
- ✓ 自立性があり、作業性に優れた仕様  
口面と脇面にワイヤーが入っており自立性があります。側面と底面に取っ手がついています



海外製 規格品

- ✓ 水洗い可能  
生地にラミネート加工を施しているため汚れにくく、水で洗えます
- ✓ 安心の強度  
本体全体の生地が二重になっており、底面は補強されているので丈夫です。

品番	サイズ(mm)	入数(袋)	最大荷量(kg)	材質
#100GR	550×550×H600	20	約150	ポリプロピレン

# ボックスタイプ

パレットや箱型の荷物のカバーに適しています。(生産ロット:10枚以上 ※印刷や特殊加工はロットが変わります)

日本製 受注生産

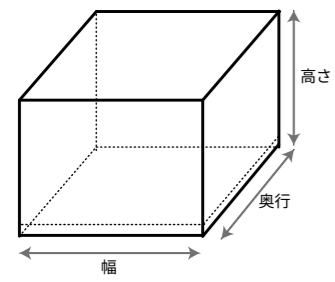

### 加工例

#### IBCコンテナ用 遮熱カバー

内容液の温度上昇を抑えることができます。残量確認窓を付けることも可能です。



幅×奥行×高さ和使用原反をご指定ください。原反は18ページよりお選びください。

# ボックスタイプ 規格品

耐候剤を添加しており長期間のご使用が可能です。

海外製 規格品



※パレットは付いておりません。



表側・裾絞りロープ

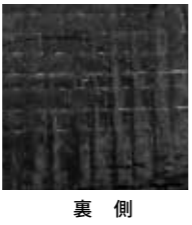

裏側

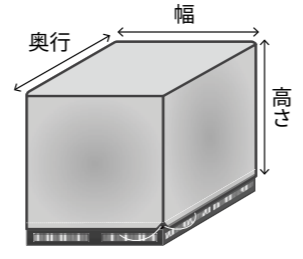

品名	Aタイプ	Bタイプ
寸法(mm) 幅×奥行×高さ	1200×1200×H1300	1300×1300×H1200
材質	ポリエチレンラミネートクロス/UV#3400シルバーブラック	
入数(枚)	10	

# シートタイプ

ラックカバーや色々な形のカバーに適しています。

日本製 受注生産

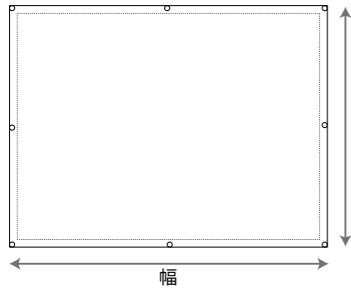

幅×長さ和使用原反をご指定ください。原反は18ページよりお選びください。ご希望に応じてハトメ、スリット加工も可能です。



使用原反: PE#4000ラミネートクロス

### 加工のオプション

印刷・取っ手・窓付などの加工につきましては、ご相談ください。

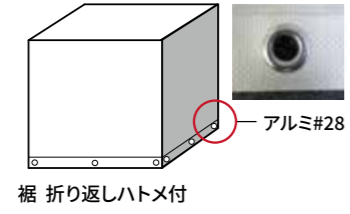

裾 折り返しハトメ付

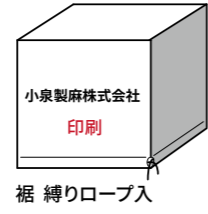

小泉製麻株式会社 印刷

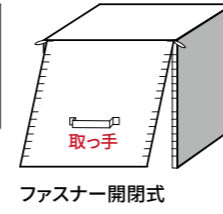

取っ手

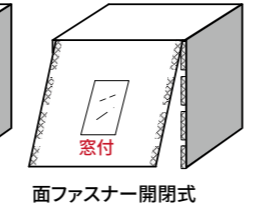

窓付

# PEラミネートクロス

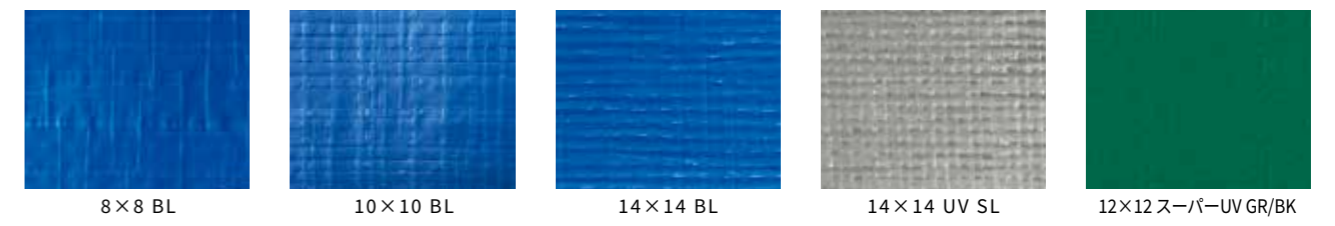

耐久性の目安 >>> 2ヶ月 6ヶ月 約3年 約5年

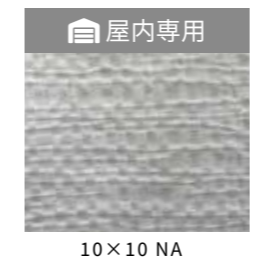

10×10 NA

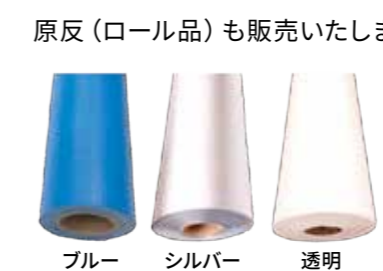

ブルー シルバー 透明



材質: ポリエチレン ※上記以外の規格もございます

# 遮熱シート

## PE#4000ラミネートクロス



- ・色: 表 パールホワイト 裏 シルバー
- ・ラミネートクロスタイプ
- ・防水タイプ

材質: ポリエチレン

- ・屋外の長期保管
- ・夏場の高温対策

塩ビパイプの工場等の屋外保管時や、内部の温度上昇を抑制したい商品のカバーとして使用されています。

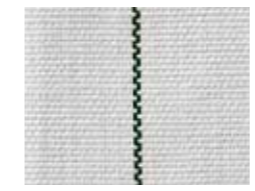

### 白ピカ

- ・色: 白
- ・クロスタイプ
- ・透水タイプ

材質: ポリエチレン ポリプロピレン

- ・屋根部の遮熱対策
- ・透水性があり、水が溜まりにくい

