

SBケース3ムジ(PARTYタイプ) 組立説明書

⑧
この谷折り線が
はっきりしている
方が表です

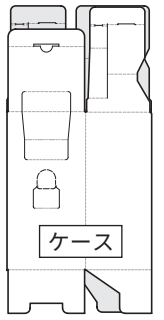
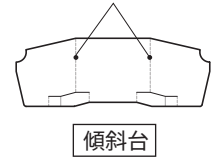

01

ケースを開いて底を組み立てます。

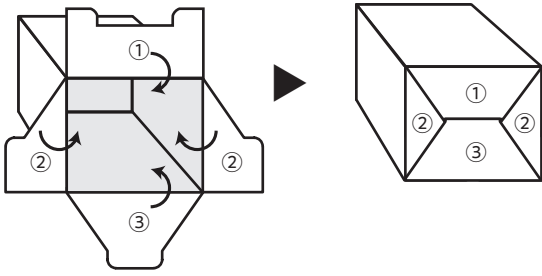

①→②→③の順に中に織り込みます。

02

底を下にして起こし、下図の向きに
スパウトバッグをセットします。

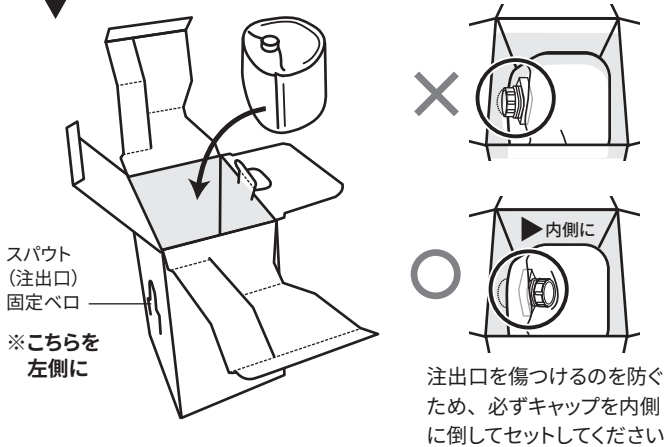

注出口を傷つけるのを防ぐ
ため、必ずキャップを内側
に倒してセットしてください

03

スパウトバッグの上から
傾斜台をセットします。

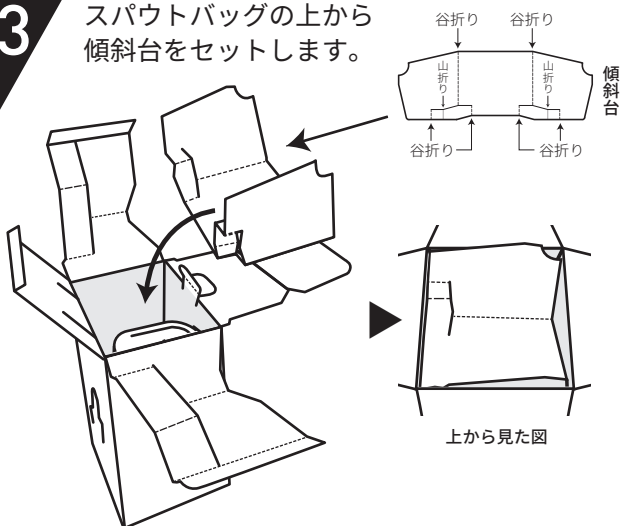

上から見た図

04

上ぶたを順番に折り込みます。

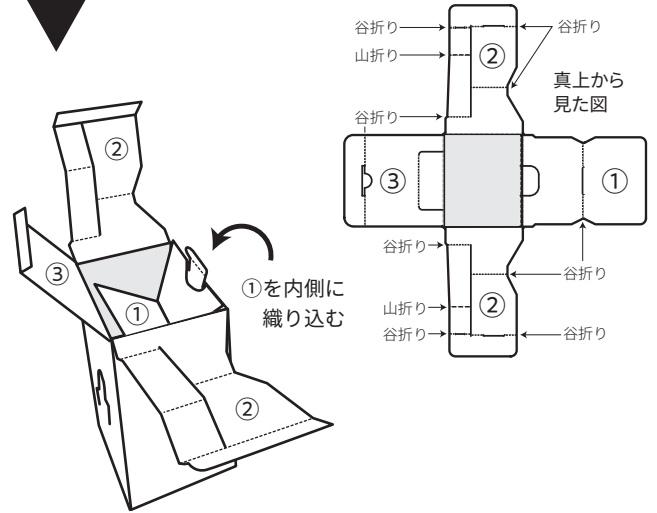

①を内側に
織り込む

②をそれぞれ内側に
織り込みます。

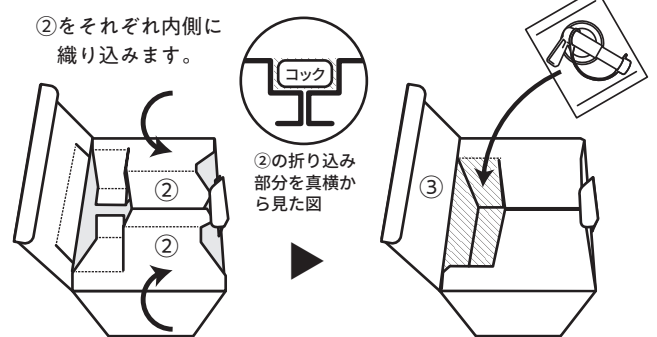

②の折り込み
部分を真横から
見た図

斜線の空間にコックを
収納します。

05

最後に③のふたを閉めます。

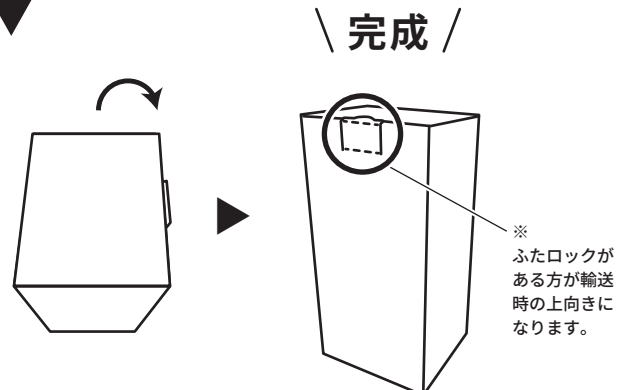

完成

※
ふたロックが
ある方が輸送
時の上向きに
なります。